

# ADD T

Francesco Rota | 2016

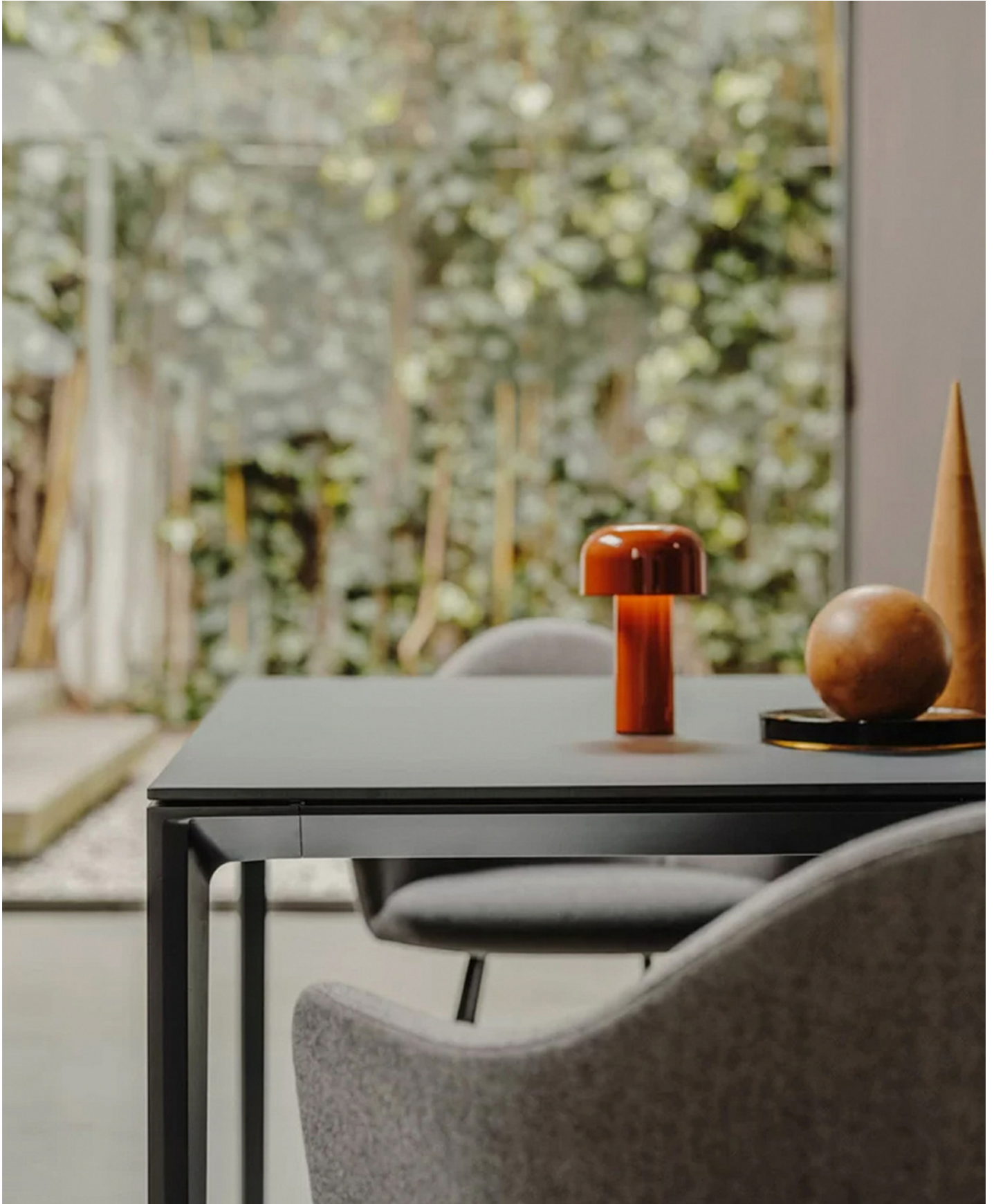

# ADD T

Francesco Rota | 2016

Schreiben, lesen und wenn die Gemeinschaft wächst, arbeiten und sich treffen. Minimal wie ein Infinitivverb erfüllt der ADD T-Tisch die Anforderungen jeder Umgebung - vom Büro über das Essen bis zu privaten Räumen. Mit leichter Berührung und extremer Persönlichkeit strahlt der Tisch sein eigenes Leben aus und ergänzt nahtlos das ADD-Sitzsystem. Dank der Aluminiumgussbeine, die sich weiterhin mit den Rahmen verbinden, multiplizieren sich die Kompositionen, bereichert durch die Tischoberflächen in den Ausführungen - weißes Fenix, schwarzes Fenix, Eiche und schwarzes Holzporen. Verborgene und unter der Oberfläche verankert, fließen die Kabel. Auf der Tischoberfläche befinden sich Steckdosen und Stromversorgungen für intelligente Arbeitsplätze. In der Luft die Gelassenheit eines Tages, an dem alles einfach ist.



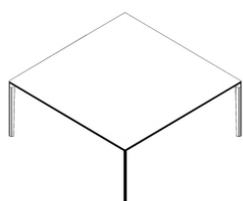

Square

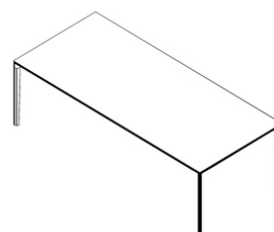

Rectangle

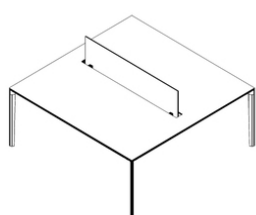

Privacy screen

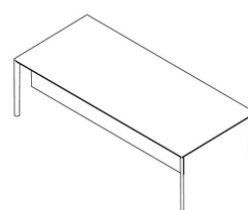

Modesty screen

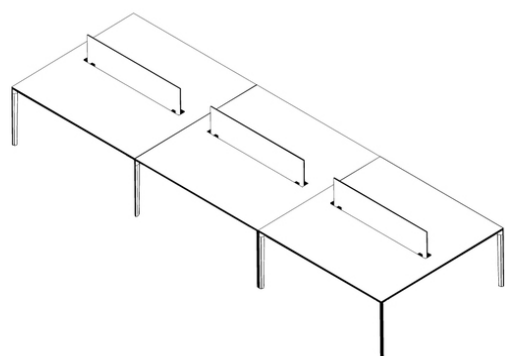

Linked

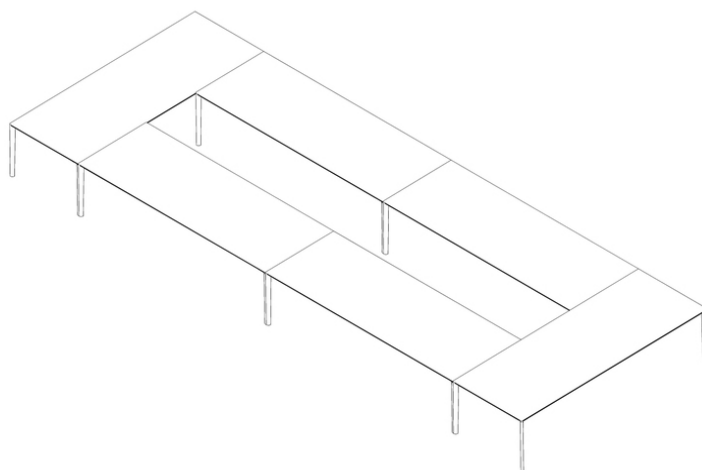

Rectangular conference

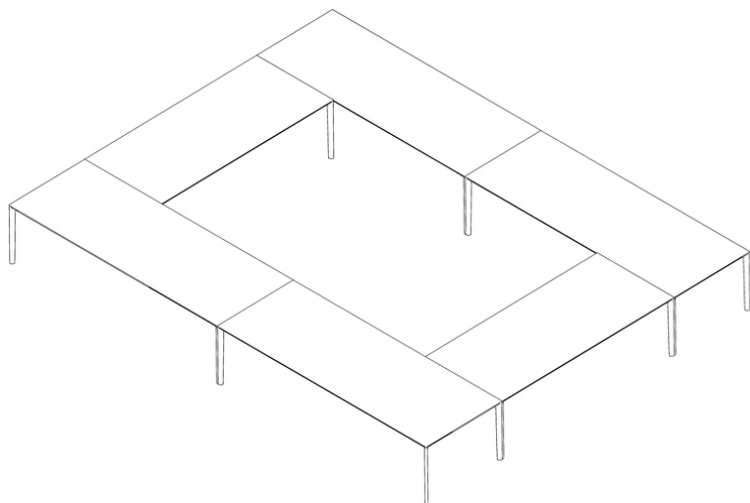

Square conference

# ADD T

Francesco Rota | 2016

Modulares Tischsystem mit Rahmen aus Aluminiumprofilen sowie Eck- und Verbindungsbeine aus recyceltem Aluminiumdruckguss, pulverlackiert, die in verschiedenen Kombinationen miteinander verbunden werden können. Tischplatte aus Holz in verschiedenen Ausführungen oder in HPL Fenix® mit Stärke 10 mm.

## Beine



## Platten

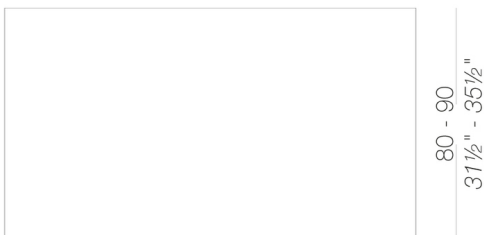

160 - 180 - 200  
63" - 71" - 78<sup>3</sup>/<sub>4</sub>"

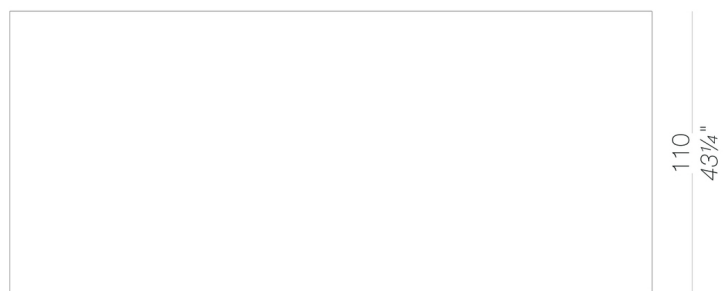
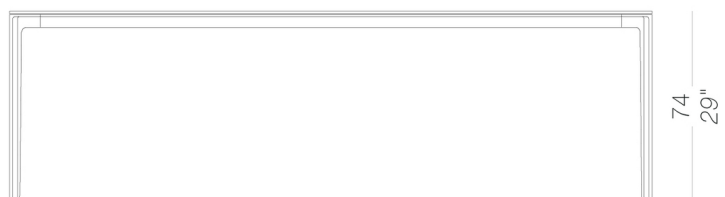

250 - 300  
98<sup>1</sup>/<sub>2</sub>" - 118"

# ADD T

Francesco Rota | 2016

## Sichtblende für Tische

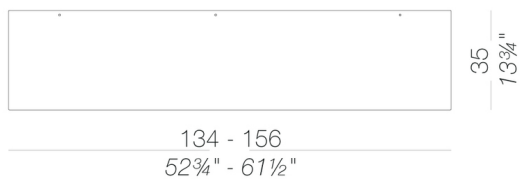

## tischplatte mit sichtschutz und kabelwanne

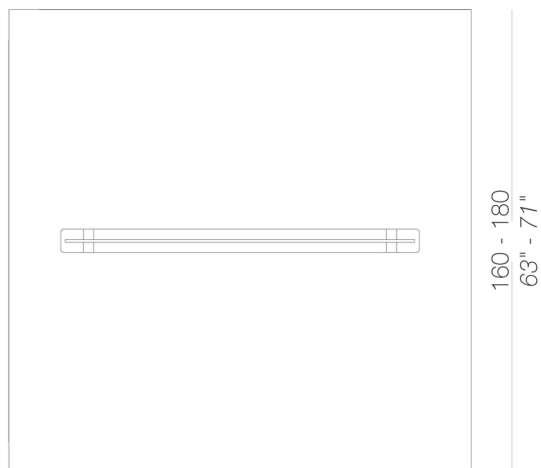
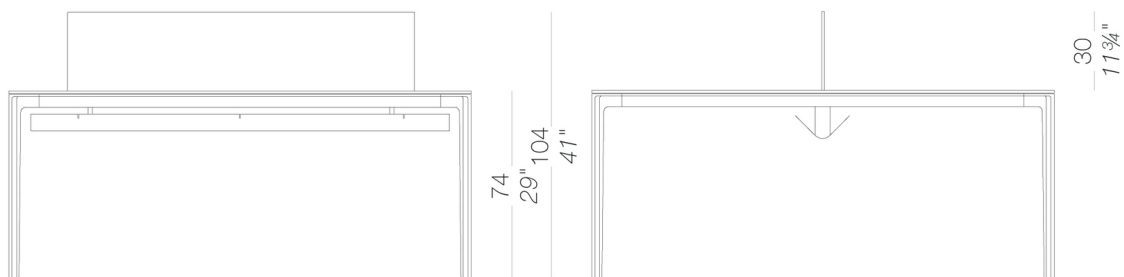

## Sichtschutz

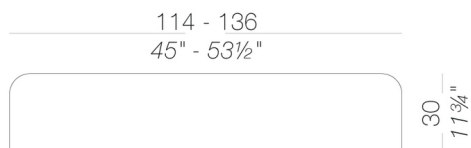

# ADD T

Francesco Rota | 2016

## Gestell



pulverlackiert  
schwarz  
1 Kleuren



pulverlackiert  
weiß  
1 Kleuren

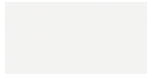

pulverlackiert  
weiß  
1 Kleuren

## Platte

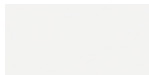

HPL 10 mm  
weiß HPL fenix  
1 Kleuren



HPL 10 mm  
schwarz HPL fenix  
1 Kleuren

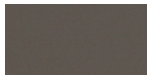

HPL 10 mm  
HPL fenix grigio  
Londra  
1 Kleuren



HPL 10 mm  
HPL fenix rosso  
Jaipur  
1 Kleuren

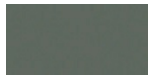

HPL 10 mm  
HPL fenix comodoro  
1 Kleuren



Holz  
Eiche gebleicht  
1 Kleuren

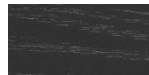

Holz  
schwarz gebeizt  
offenporig  
1 Kleuren

## Knieblende



HPL 10 mm  
schwarz HPL fenix  
1 Kleuren

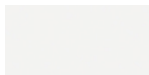

HPL 10 mm  
weiß HPL fenix  
1 Kleuren

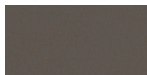

HPL 10 mm  
HPL fenix grigio  
Londra  
1 Kleuren



HPL 10 mm  
HPL fenix rosso  
Jaipur  
1 Kleuren

## Sichtschutz



Stoff  
Hallingdal 65 - Cat. C  
58 Kleuren

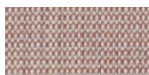

Stoff  
Canvas 2 - Cat. C  
45 Kleuren



Stoff  
Steelcut Trio 3 - Cat. D  
54 Kleuren



Stoff  
Remix 3 - Cat. C  
72 Kleuren



Stoff  
Fiord 2 - Cat. C  
39 Kleuren



Stoff  
Divina MD - Cat. D  
27 Kleuren



Stoff  
Divina Melange 3 -  
Cat. D  
38 Kleuren



Stoff  
Tonica 2 - Cat. C  
39 Kleuren



Stoff  
Medley - Cat. A  
37 Kleuren



Stoff  
Jet - Cat. A  
66 Kleuren

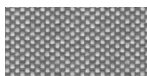

Stoff  
Maya - Cat. A  
43 Kleuren

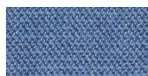

Stoff  
Capture - Cat. B  
60 Kleuren



Stoff  
Crisp - Cat. B  
40 Kleuren



Stoff  
Iris - Cat. B  
34 Kleuren



Stoff  
Steelcut 3 - Cat. D  
40 Kleuren



Stoff  
Grain - Cat. B  
50 Kleuren



Stoff  
Re-wool - Cat. C  
24 Kleuren

**Informationen zu den verfügbaren Farben der Stoffe, Kunstleder, Leder, entnehmen Sie bitte den Materialmustern.**

## Gebrauchs- und Pflegehinweise

Wischen Sie die Bestandteile aus Holz, Leder, Stoff und Metall mit einem feuchten Tuch oder mit einem verdünnten, neutralen Reinigungsmittel ab. Es dürfen weder alkohol-, chlor- oder lösungsmittelhaltige noch scheuernde Reinigungsmittel verwendet werden. Heben Sie das Produkte nicht an der Sitzfläche, sondern immer am Gestell an. Das Produkt darf nicht ungleichmäßig belastet und nur in normaler Position aufgestellt werden (es muss mit allen vier Füßen oder der Bodenplatte auf einem ebenen Untergrund aufgestellt werden). Lapalma haftet nicht für Schäden, die durch den Gebrauch des Produktes an empfindlichen Fußböden entstehen. Vermeiden Sie jeglichen unsachgemäßen Gebrauch: steigen Sie nicht mit den Füßen auf die Sitzfläche, die Fußstütze oder die Armlehnen. Holz und Leder sind von Natur aus empfindliche Materialien. Kleine Unvollkommenheiten dieser Materialien können nicht als Qualitätsmangel angesehen werden. Setzen Sie das Produkt weder der Witterung noch Temperaturen

über 40° C aus. Auch die für den Gebrauch im Außenbereich bestimmten Produkte reagieren im Laufe der Zeit auf die Witterungseinflüsse. Bestimmte Umgebungsfaktoren wie Temperatur, Feuchtigkeit oder Salzgehalt der Luft können Veränderungen der Oberflächen des Produkts bewirken. Ein sorgsamer Umgang mit dem Produkt und regelmäßige Pflege erhöhen seine Lebensdauer. Die Farbe des Produkts kann sich im Laufe der Zeit durch Lichteinwirkung verändern. Wartungs- und Instandhaltungsarbeiten müssen von geschultem Fachpersonal ausgeführt werden. Entsorgen Sie das Verpackungsmaterial erst, wenn das Produkt vollständig montiert ist, damit kein Zubehör, wie Schrauben o.ä., verloren gehen kann. Wenn das Produkt am Ende seines Lebenszyklus angelangt ist, muss das Produkt bzw. die einzelnen Komponenten nach den jeweils geltenden gesetzlichen Bestimmungen entsorgt werden.