

# ADD

Francesco Rota | 2014



# ADD



Francesco Rota | 2014

Die Natur zeigt sich in unendlichen Szenarien. Sie erblüht im Frühling, ruht im Winter, treibt wieder aus und jedes Mal bildet und durchbricht sie den Horizont. Das international erfolgreiche Sitzsystem ADD folgt dem gleichen Rhythmus und begleitet mit gleicher Vielseitigkeit auch im Freien den Spaß am gesellschaftlichen Miteinander. Das wichtigste Element, der Samen, aus dem alles erkeimt, ist ein eleganter Sitz mit Aluminiumgestell und viele davon gestalten sich zu einem modularen Sofa mit abnehmbarem Bezug. Wälder, Kornfelder, Ansichten moderner Architektur kommen einem in den Sinn. Einzig und unendlich.





Classic mini

---



Two seater

---



Three seater

---



Vis-à-vis — small

---

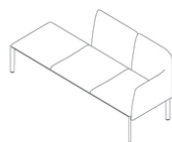

Classic

---



Classic mini — double

---

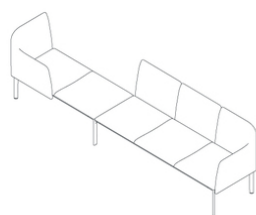

Vis-à-vis — big

---



Side by side

---

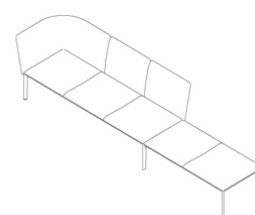

Open

---

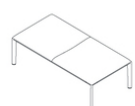

Bench two seater

---

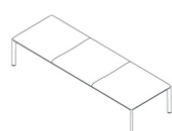

Bench three seater

---

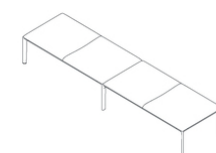

Bench four seater

---

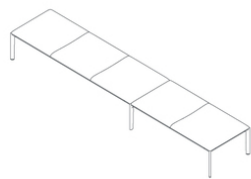

Bench five seater

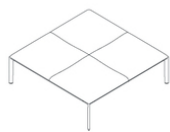

Square bench

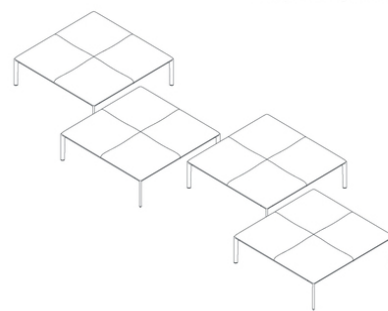

Square bench system



L\_shape - 1



L\_shape - 2

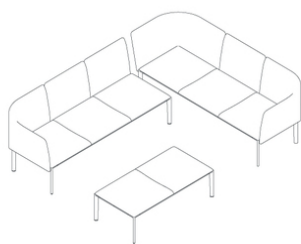

L\_shape - 3

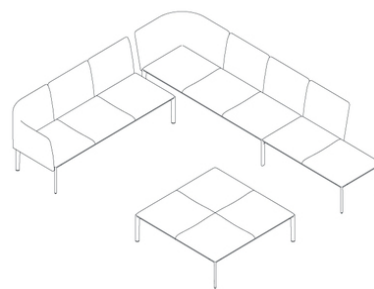

L\_shape - 4

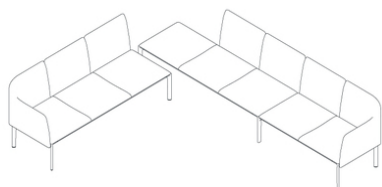

L\_shape - 5

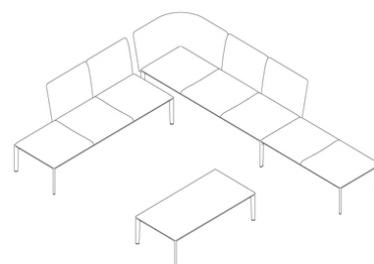

L\_shape - 6

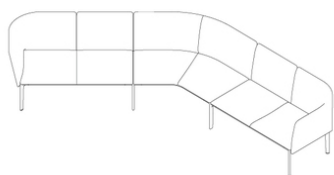

V\_shape in

---

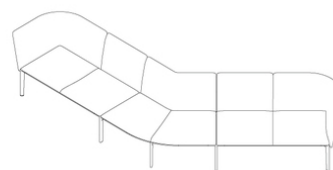

V\_shape out

---

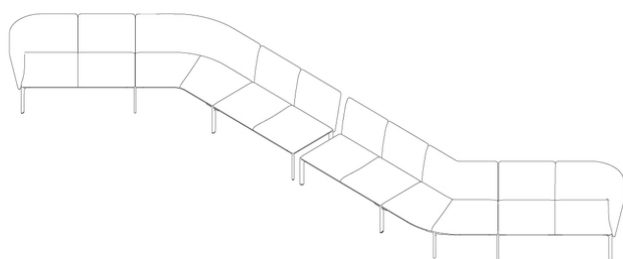

S\_shape - 1

---

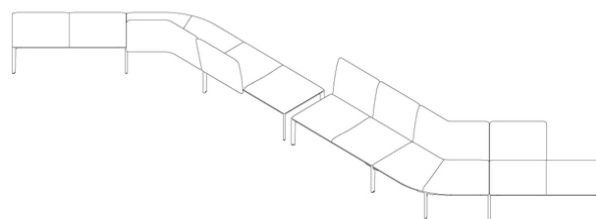

S\_shape - 2

---

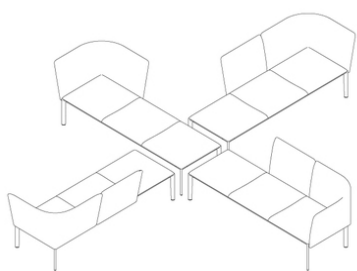

X\_shape

---

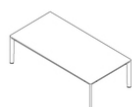

Two

---

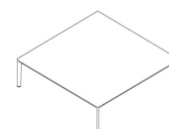

Four

---

Modulares Sitzsystem, mit Gestell aus Aluminiumprofilen und elastischen Riemen. Bohrungen im Rahmen ermöglichen die Befestigung von Rückenlehnen an verschiedenen Stellen. Eck- und Verbindungsbeine aus recyceltem Aluminiumdruckguss in zwei verschiedenen Höhen. Kissen und Rückenlehnen aus feuerhemmendem Polyurethan-/Polyesterschaum mit Bezug aus Stoff, Kunst- oder Softleder. Verschiedenes Zubehör aus HPL Fenix® mit Stärke 10 mm ergänzen das System: Tischplatte, verschiedene Behälter, auch für Stromanschluss sowie ein Zeitschriftenfach. Alle Metallkomponenten sind pulverlackiert. Auch ein wasserabweisender Schutzbezug ist erhältlich.

TEST EN 1728:2012 AC:2013 6.17 - EN 16139:2013 - L2 extreme

## Beine



## Rahmen für Sitzkissen

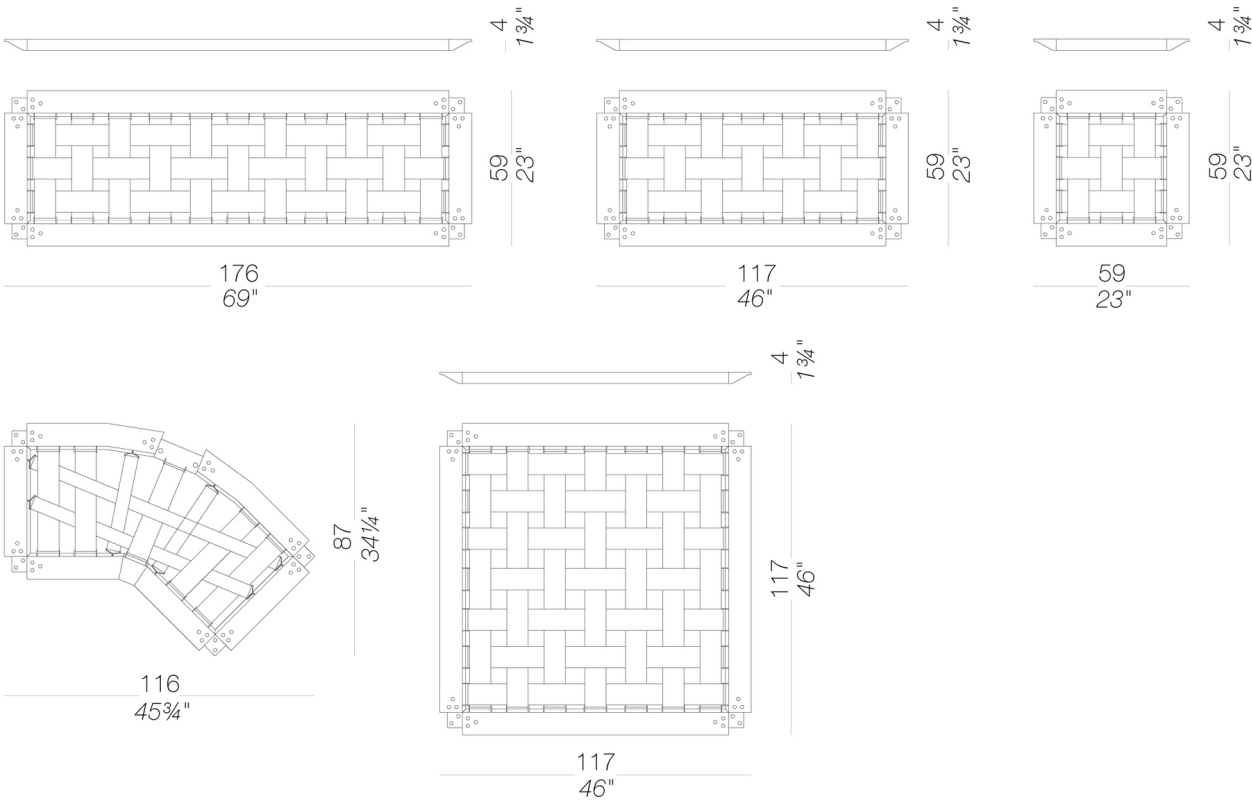

# ADD

Francesco Rota | 2014

## Kissen

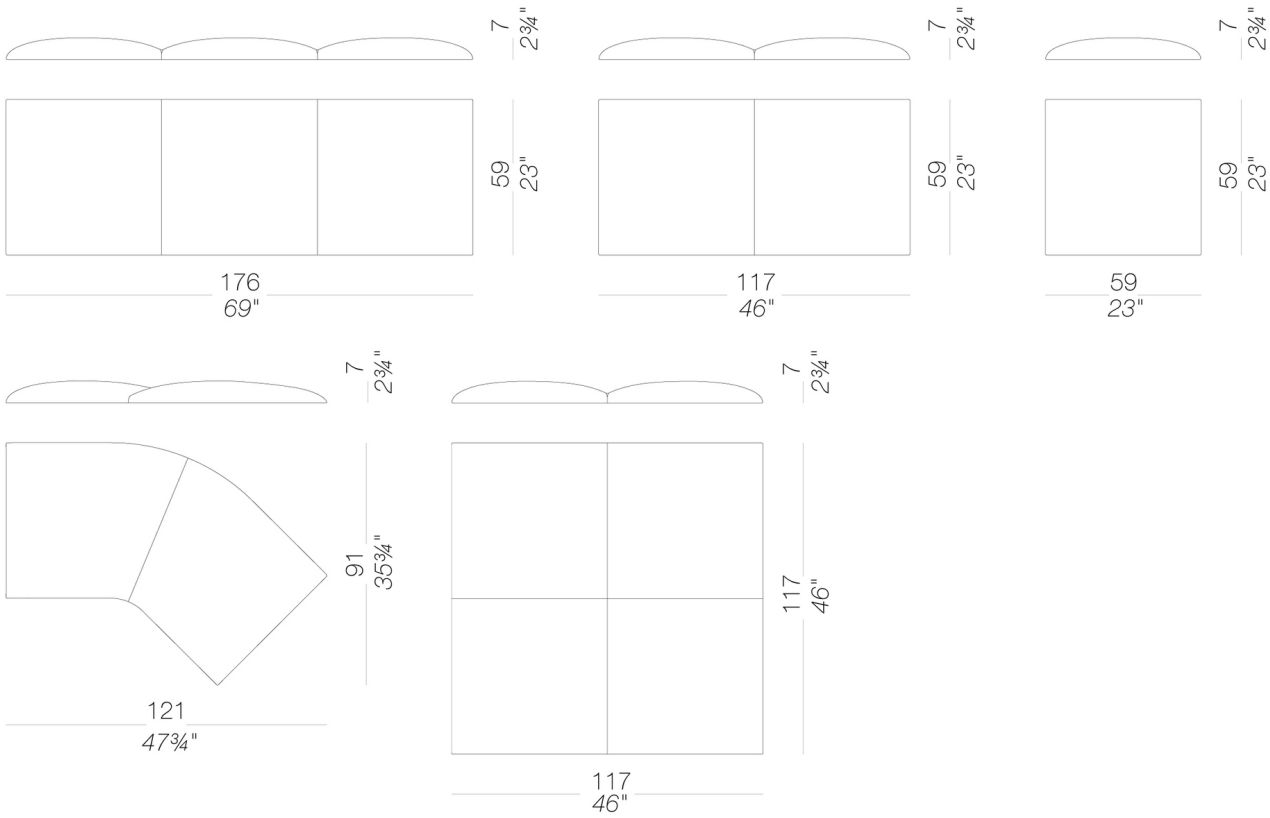

## Rückenlehnen

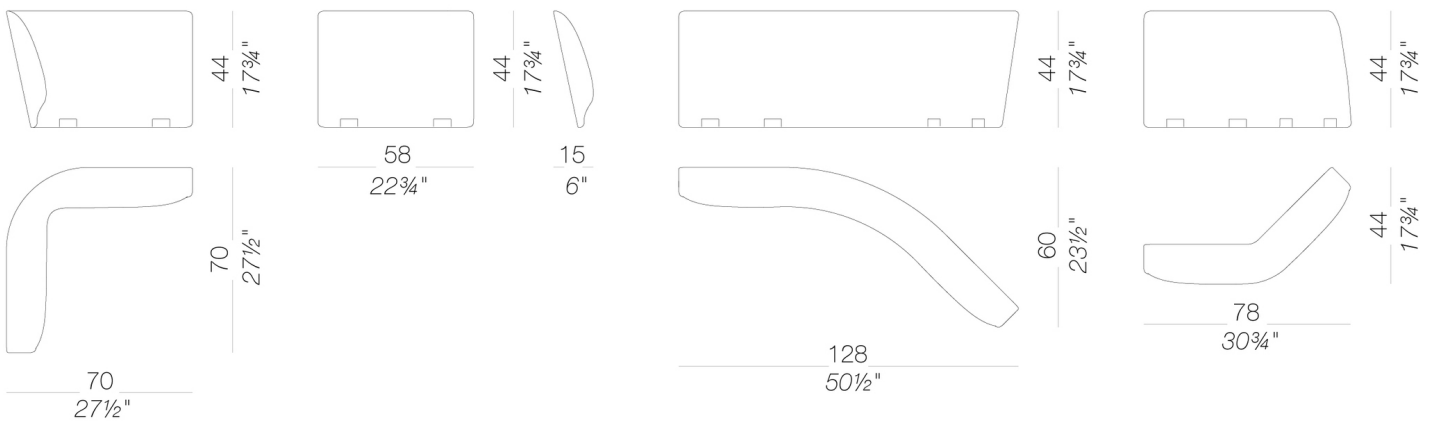

# ADD

Francesco Rota | 2014

## Rahmen für Tischplatten

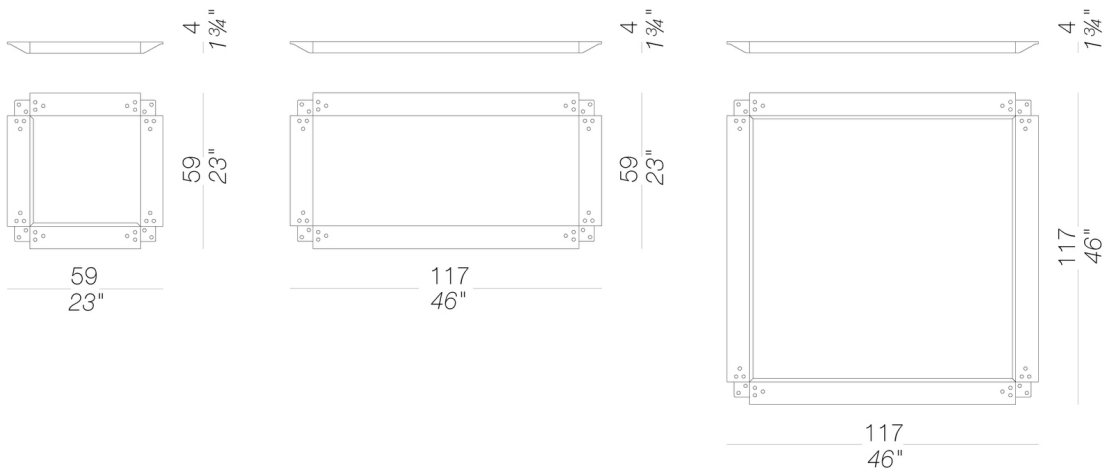

## Tischplatten

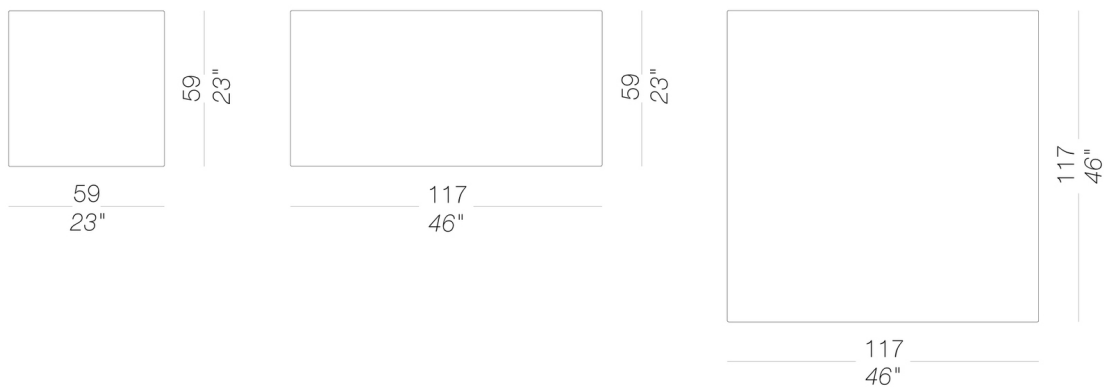

## Couchtische

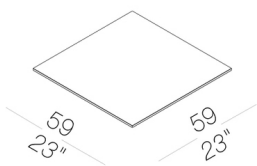

## Gestell



pulverlackiert  
schwarz  
1 Kleuren

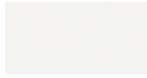

pulverlackiert  
weiß  
1 Kleuren

## Polsterung

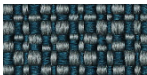

Stoff  
Iris - Cat. B  
34 Kleuren



Stoff  
Atrium - Cat. C  
16 Kleuren



Stoff  
Panama - Cat. A  
48 Kleuren

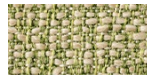

Stoff  
Sorrento - Cat. B  
22 Kleuren

## Platte



HPL 10 mm  
schwarz HPL fenix  
1 Kleuren

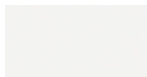

HPL 10 mm  
weiß HPL fenix  
1 Kleuren

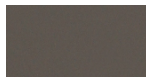

HPL 10 mm  
HPL fenix grigio  
Londra  
1 Kleuren



HPL 10 mm  
HPL fenix rosso  
Jaipur  
1 Kleuren

## Bitte prüfen Sie die Materialien und Farben an Hand der Muster

### Gebrauchs- und Pflegehinweise

Auch Kunststoffe, die für den Einsatz im Freien bestimmt sind, können im Laufe der Zeit von bestimmten Luftschadstoffen (z.B. saurer Regen, hohe Konzentration an Feinstaub (PM10), Stickoxiden, Kohlenwasserstoffen usw.) angegriffen werden. Mögliche Oberflächen- und Farbveränderungen können daher unter bestimmten Expositionsbedingungen durchaus auftreten und werden nicht als Reklamationsgrund anerkannt.

Verwenden Sie keine Bleichmittel, salzsäurehaltige Reinigungsmittel oder chloridhaltige Produkte auf den Metallteilen. Salz, Kalkstein oder Säure (von Kaffee, Wein, Orangensaft, Tomatensaft, Zitrone usw.) können Teile aus Edelstahl entfärben, wenn diese nicht unverzüglich gereinigt werden. Produkte oder Teile aus Edelstahl, die am Meer oder bei der Ausstattung in Schwimmbädern zum Einsatz kommen, müssen häufiger gereinigt werden, um Chloridablagerungen zu entfernen und somit die Oberflächen vor Korrosion und chemischem Angriff zu schützen. Flecken auf der Edelstahloberfläche müssen umgehend gereinigt werden. Wenn sie für längere Zeit belassen werden, können sie dauerhaft werden.

Die Outdoor Produkte sind mit Stoffen/Textilien bezogen, nicht verklebt. Faltenbildungen im Bezug sind eine unvermeidliche Folge des Gebrauchs und werden nicht als Reklamationsgrund anerkannt.

Die Lebensdauer der Produkte ist auch abhängig von der Pflege. Reinigen Sie die Oberflächen regelmäßig, trocknen Sie sie mit einem sauberen Tuch ab und entfernen Sie eventuell stehendes Wasser, insbesondere wenn sie hoher Luftfeuchtigkeit oder Meeresklima ausgesetzt sind.

Wir empfehlen, die Produkte, die nicht in Gebrauch sind, an geschützten Stellen zu lagern und mit einem wasserdichten Schutz abzudecken. In diesem Fall ist es allerdings ratsam, die Abdeckung regelmäßig abzunehmen, um das Produkt zu lüften, damit sich weder Schimmel noch Feuchtigkeitsflecken bilden.

MÄNGEL ODER ABNUTZUNGSERSCHEINUNGEN, DIE IM LAUFE DER ZEIT BZW. DURCH DEN NORMALEN GEBRAUCH DES PRODUKTS ENTSTEHEN, UNTERLIEGEN KEINERLEI GARANTIEANSPRÜCHEN.