

# RONDÒ | 90 höhenverstellbar

Romano Marcato | 2007



# RONDÒ

Romano Marcato | 2007

Eine Säule und eine Welt darum herum. Der Tisch RONDÒ entwickelt stilvoll ein dem Minimalismus wichtiges Thema: die zentrale Stütze mit der Ablagefläche darauf. Das Profil ist auch in der quadratischen Ausführung abgerundet. Die verstellbare Höhe und die Farbvarianten, vom typischen Schwarz-Weiß bis zu warmen Holztönen, erzeugen vielfältige Lösungen erlesener Eleganz.



# RONDÒ

Romano Marcato | 2007

## | 90 höhenverstellbar Moderner Tisch Ø90 90x90 H68÷106

Höhenverstellbarer Tisch mit Antirotationssystem und Gasdruckfeder. Bodenplatte aus verzinktem Metall mit Beschichtung aus Edelstahl AISI 304 mit „Leinenstruktur“ oder Metall, pulverlackiert. Höhenverstellbare Säule und Befestigungsplatte für die Tischplatte sind pulverlackiert. Tischplatten aus Birkenholz-Multiplex, beschichtet mit Laminat oder furniert in verschiedenen Ausführungen, in HPL mit Stärke 10 mm oder in MDF weiß lackiert. Filzgleiter unter der Bodenplatte.

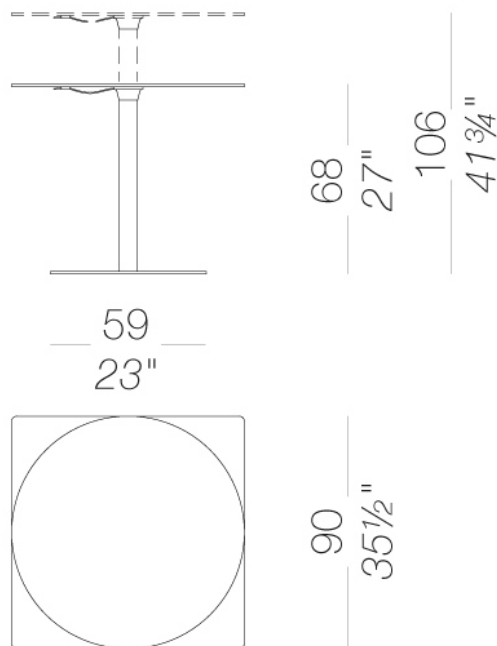

# RONDÒ | 90 höhenverstellbar

Romano Marcato | 2007

## Basis



pulverlackiert  
schwarz  
1 Kleuren

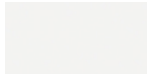

pulverlackiert  
weiß  
1 Kleuren

## Säule



pulverlackiert  
schwarz  
1 Kleuren

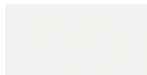

pulverlackiert  
weiß  
1 Kleuren

## Platte

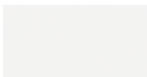

HPL 10 mm  
HPL H406  
1 Kleuren



HPL 10 mm  
schwarz HPL fenix  
1 Kleuren

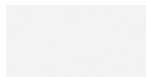

HPL 10 mm  
weiß HPL fenix  
1 Kleuren

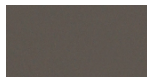

HPL 10 mm  
HPL fenix grigio  
Londra  
1 Kleuren

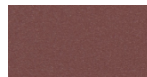

HPL 10 mm  
HPL fenix rosso  
Jaipur  
1 Kleuren



Holz  
Eiche gebleicht  
1 Kleuren

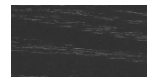

Holz  
schwarz gebeizt  
offenporig  
1 Kleuren



Holz  
Eiche dunkel  
nußbaum  
1 Kleuren

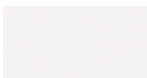

lackiert  
weiß lackiert  
1 Kleuren

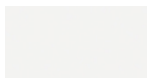

Laminat  
406 abet 9/10  
1 Kleuren

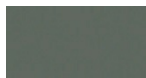

HPL 10 mm  
HPL fenix comodoro  
1 Kleuren

# RONDÒ | 90 höhenverstellbar

Romano Marcato | 2007

**Informationen zu den verfügbaren Farben der Stoffe, Kunstleder, Leder, entnehmen Sie bitte den Materialmustern.**

## **Gebrauchs- und Pflegehinweise**

Wischen Sie die Bestandteile aus Holz, Leder, Stoff und Metall mit einem feuchten Tuch oder mit einem verdünnten, neutralen Reinigungsmittel ab. Es dürfen weder alkohol-, chlor- oder lösungsmittelhaltige noch scheuernde Reinigungsmittel verwendet werden. Heben Sie das Produkt nicht an der Sitzfläche, sondern immer am Gestell an. Das Produkt darf nicht ungleichmäßig belastet und nur in normaler Position aufgestellt werden (es muss mit allen vier Füßen oder der Bodenplatte auf einem ebenen Untergrund aufgestellt werden). Lapalma haftet nicht für Schäden, die durch den Gebrauch des Produktes an empfindlichen Fußböden entstehen. Vermeiden Sie jeglichen unsachgemäßen Gebrauch: steigen Sie nicht mit den Füßen auf die Sitzfläche, die Fußstufze oder die Armlehnen. Holz und Leder sind von Natur aus empfindliche Materialien. Kleine Unvollkommenheiten dieser Materialien können nicht als Qualitätsmangel angesehen werden. Setzen Sie das Produkt weder der Witterung noch Temperaturen über 40° C aus. Auch die für den Gebrauch im Außenbereich bestimmten Produkte reagieren im Laufe der Zeit auf die Witterungseinflüsse. Bestimmte Umgebungsfaktoren wie Temperatur, Feuchtigkeits- oder Salzgehalt der Luft können Veränderungen der Oberflächen des Produkts bewirken. Ein sorgsamer Umgang mit dem Produkt und regelmäßige Pflege erhöhen seine Lebensdauer. Die Farbe des Produkts kann sich im Laufe der Zeit durch Lichteinwirkung verändern. Wartungs- und Instandhaltungsarbeiten müssen von geschultem Fachpersonal ausgeführt werden. Entsorgen Sie das Verpackungsmaterial erst, wenn das Produkt vollständig montiert ist, damit kein Zubehör, wie Schrauben o.ä., verloren gehen kann. Wenn das Produkt am Ende seines Lebenszyklus angelangt ist, muss das Produkt bzw. die einzelnen Komponenten nach den jeweils geltenden gesetzlichen Bestimmungen entsorgt werden.